



U92708

IMPORTANT SAFETY NOTICE: READ CAREFULLY BEFORE BEGINNING ASSEMBLY!

- * Always use proper tools.
- * Follow the assembly steps in order. Do not skip any steps.
- * Be sure to check all packing materials carefully for small parts may have come loose inside the carton during shipment. If parts are missing, contact the retailer from which you purchased the product to obtain any missing parts. **DO NOT USE SUBSTITUTE PARTS.**
- * Periodically check to ensure that all connectors (bolts, screws, etc.) are tight.
- * Keep the instructions for future reference.
- * Some assembly may involve attaching glass or mirrors. Be very careful handling the glass or mirrors, as severe injury may result if the glass or mirror breaks. Never handle large pieces of glass or mirrors by yourself.
- * Where assembly instructions state that assembly requires two or more people, do not attempt assembly by yourself as there is a risk of injury.

- * When assembling products that have electrical cords (lamps, lights, motors, power strips, etc.), always (1) make sure the electrical cord is unplugged before assembling, (2) be careful not to twist or pinch the electrical cord during and after assembly, and (3) **DO NOT USE AN EXTENSION CORD WITH THIS PRODUCT.** Note: During charging, the device and the charger could heat up, this is normal. If the battery gets hotter than usual, the device may stop charging.
- WARNING:** Remove all metal objects like coins and keys from the charging surface and remove any metal objects attached to your mobile phone before placing the device on the charging surface. Some mobile devices or cases may attract metal objects.
- * When assembling shelves or entertainment centers, do not stand on lower shelves in order to assemble upper shelves—use a step ladder.
- * Do not stand on tables, including but not limited to, end tables, coffee tables, and dinner tables, as tables are not meant to support the weight of a person.

 **NOTE:** ASHLEY FURNITURE INDUSTRIES, LLC DISCLAIMS ANY LIABILITY FOR DAMAGES OR INJURIES WHICH MAY OCCUR DUE TO FAILURE TO PROPERLY FOLLOW ASSEMBLY INSTRUCTIONS, PROPERLY ASSEMBLE THE PRODUCT, OR PROPERLY USE THE PRODUCT.

NOTE: YOUR UNIT MAY LOOK DIFFERENT IN APPEARANCE FROM THE ONE SHOWN IN THE ILLUSTRATIONS ON THIS INSTRUCTION SHEET.

NOTICIA IMPORTANTE DE SEGURIDAD: LEA CUIDADOSAMENTE ANTES DE COMENZAR A ENSAMBLAR

- * Siempre use las herramientas apropiadas.
- * Siga los pasos de ensamble en orden. No salte ningún paso.
- * Asegúrese de comprobar con cuidado todos los materiales de embalaje en busca de piezas pequeñas que hayan podido desprenderse dentro del cartón durante el envío. Revise la lista de partes. Si faltan partes, comuníquese con el surtidor del cual usted compró el producto para obtener las partes que le faltan.
- NO USE PARTES SUSTITUTAS.**
- * Periódicamente revise para asegurarse que todos los conectores (pernos, tornillos, etc.) estén bien apretados.
- * Guarde las instrucciones para referencia futura.
- * Algunos de los ensambles involucran vidrios o espejos. Tenga cuidado al manejar estos vidrios o espejos, ya que puede lesionarse severamente si uno de estos vidrios o espejos se rompe. Nunca maneje piezas grandes de vidrio o espejo sin ayuda.
- * Si las instrucciones dicen que se debe usar dos o más personas no trate de armarlo solo, ya que corre el riesgo de lastimarse.

- * Cuando ensamble productos que tengan cables eléctricos (lámparas, luces, motores, regletas de enchufes, etc.), siempre (1) asegúrese de que el cable eléctrico esté desenchufado antes de ensamblar el producto; (2) tenga cuidado de no torcer ni pellizcar el cable eléctrico durante y después del montaje; y (3) **NO UTILICE UN CABLE DE EXTENSIÓN CON ESTE PRODUCTO.**

Nota: Durante la carga, el dispositivo y el cargador pueden calentarse; esto es normal. Si la batería se calienta más de lo normal, es posible que el dispositivo deje de cargarse.

ADVERTENCIA: Retire todos los objetos metálicos, como monedas y llaves, de la superficie de carga y retire cualquier objeto metálico adherido a su teléfono celular antes de colocar el dispositivo en la superficie de carga. Algunos dispositivos móviles o fundas pueden atraer objetos metálicos.

- * Al armar repisas o centros de entretenimiento, no se pare en las repisas de abajo para armar las repisas de arriba—use una escalera.
- * No se pare en las mesas, incluyendo pero sin límite a, mesas laterales, mesas de centro, mesas de comedor, ya que estas mesas no están diseñadas para soportar el peso de una persona.

 **NOTA:** Las Industrias de Muebles Ashley, LLC renuncia a cualquier responsabilidad de daños o lesiones que puedan ocurrir debido a no seguir las instrucciones de ensamble apropiadamente, el ensamble apropiado del producto, o el uso apropiado del producto.

NOTA: LA UNIDAD PUEDE PRESENTAR UNA APARIENCIA DIFERENTE DE LA QUE SE MUESTRA EN LAS ILUSTRACIONES DE LA HOJA DE INSTRUCCIONES.

REMARQUE IMPORTANTE CONCERNANT LA SECURITÉ: LIRE ATTENTIVEMENT AVANT DE COMMENCER LE MONTAGE!

- * Utilisez toujours les outils adaptés.
- * Suivez l'ordre des étapes de montage. N'en sautez aucune.
- * Assurez-vous de vérifier attentivement tous les matériaux d'emballage parce que les petites pièces peuvent se détacher à l'intérieur de la boîte lors de l'expédition. Faites l'inventaire attentif de toutes les pièces. Si une ou plusieurs pièces manquent, contactez votre revendeur pour obtenir les pièces en question. **N'UTILISEZ PAS DE PIÈCES DE SUBSTITUTION.**
- * Vérifiez de temps à autre que tous les connecteurs (boulons, vis, etc.) sont bien serrés.
- * Gardez ces instructions pour pouvoir les consulter ultérieurement.
- * Certaines étapes du montage peuvent nécessiter l'installation de verres ou de miroirs. Soyez extrêmement prudent lors de la manipulation des verres ou des miroirs, car vous pourriez vous blesser gravement si le verre venait à casser. Ne manipulez jamais seul de grands objets en verre ou de grands miroirs.
- * Lorsque les instructions de montage mentionnent que l'installation nécessite deux personnes ou plus, n'essayez pas de monter vous-même le produit, car vous risqueriez de vous blesser.

- * Lors de l'assemblage de produits dotés de cordons électriques (lampes, lumières, moteurs, multiprises, etc.), toujours (1) s'assurer que le cordon électrique est débranché avant l'assemblage, (2) veiller à ne pas tordre ni pincer le cordon électrique pendant et après l'assemblage, et (3) **NE PAS UTILISER DE RALLONGE AVEC CE PRODUIT.**
- Remarque :** Pendant la charge, l'appareil et le chargeur peuvent chauffer. C'est tout à fait normal. Si la batterie devient plus chaude que d'habitude, la charge de l'appareil peut s'arrêter.
- AVERTISSEMENT :** Avant de placer l'appareil sur la surface de charge, retirez tous les objets métalliques, tels que les pièces de monnaie et les clés, de la surface de charge et ceux attachés à votre téléphone portable. Certains appareils mobiles ou étuis peuvent attirer des objets métalliques.
- * Lors du montage des étagères ou un meuble audio-vidéo, ne vous tenez pas sur les étagères inférieures pour installer les étagères supérieures. Utilisez un escabeau.
- * Ne vous tenez pas sur les tables, ce qui comprend mais pas uniquement, les tables d'extrémité, les tables basses, les tables à dîner, car elles ne sont pas destinées à supporter le poids des personnes.

 **REMARQUE:** ASHLEY FURNITURE INDUSTRIES, LLC NE SE TIENT AUCUNEMENT REPOUSABLE DE TOUT DOMMAGES OU BLESSURES DUS AU NON RESPECT DES INSTRUCTIONS DE MONTAGE ET D'UTILISATION DU PRODUIT.

REMARQUE: VOTRE MEUBLE PEUT ETRE DIFFERENT DE CELUI MONTRE SUR L'ILLUSTRATION DE CETTE FEUILLE D'INSTRUCTIONS.

U92708

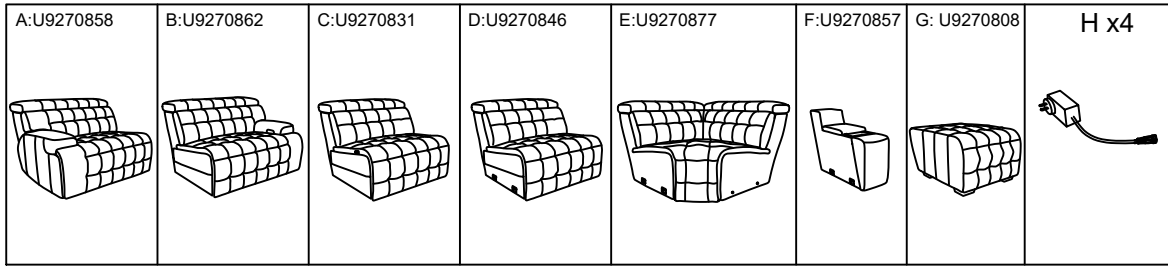

⚠ NOTE: UNIT SHOULD BE ASSEMBLED BY TWO OR MORE PEOPLE. DO NOT TIGHTEN ANY BOLTS UNTIL ALL BOLTS HAVE BEEN STARTED!

⚠ NOTA: ¡ESTA UNIDAD DEBE SER ARMADA POR 2 O MAS PERSONAS! NO APRIETE NINGUN PERNO HASTA QUE TODOS ESTEN EN SU LUGAR!

⚠ REMARQUE: LE MEUBLE DOIT ETRE ASSEMBLÉ PAR DEUX PERSONNES OU PLUS. NE BLOQUER AUCUNE VIS TANT QUE VOUS N'AVEZ PAS COMMENCE A TOUTES LES DEMARRER!

⚠ 注意：产品应由两或者两个以上的人员组装
在成品组装过程中，不要锁紧螺栓

① Sofa combinations 1:A+D+B

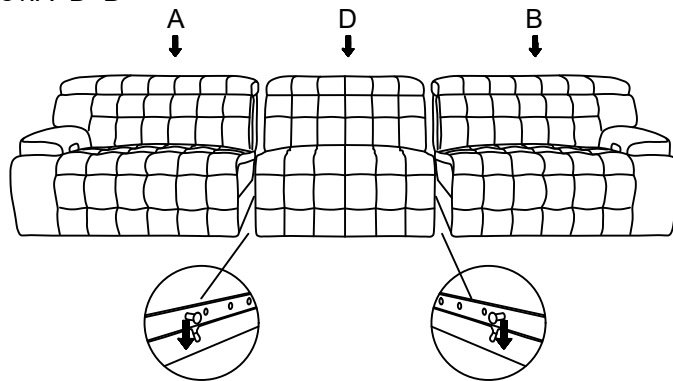

②

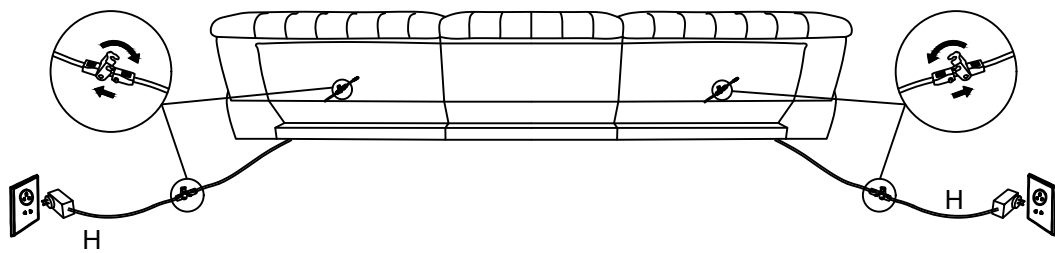

③

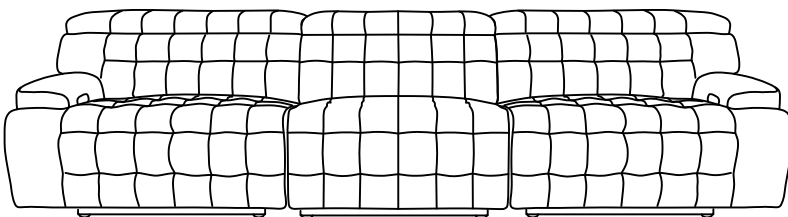

Headrest up	Appuie-tête relevé	Levantat eposacabezas
Headrest down	Appuie-tête baissé	Reclina reposacabezas
All close	Tout est proche	Todo cerca
close	Ferme	Cerca
Recline	Incliner	Reclina
USB-A	USB-C	

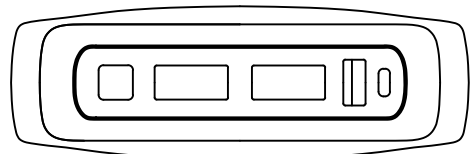

U92708

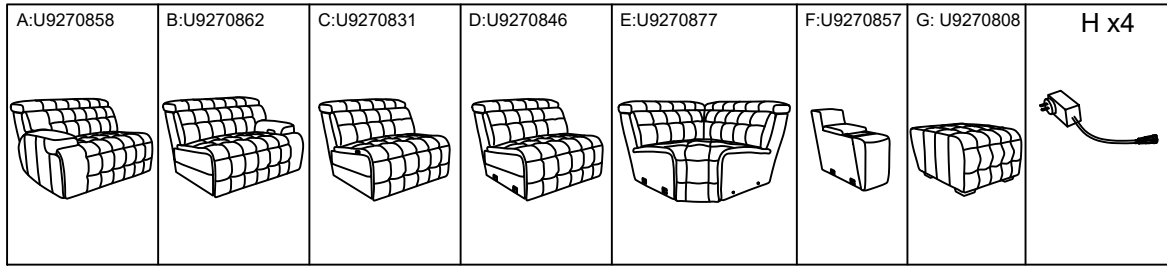

① Sofa combinations 2:A+C+B

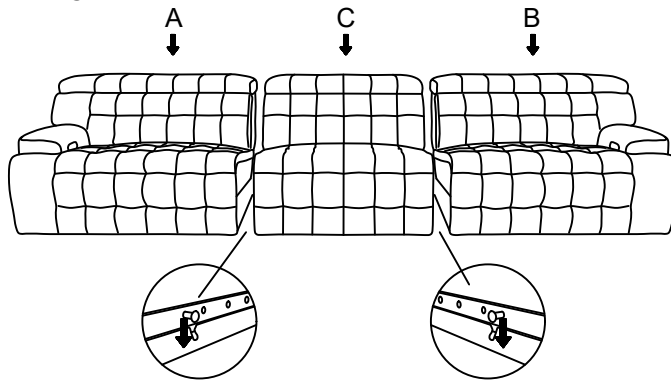

②

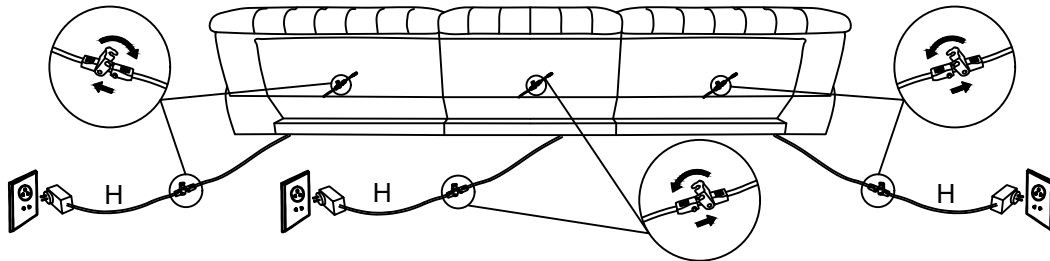

③

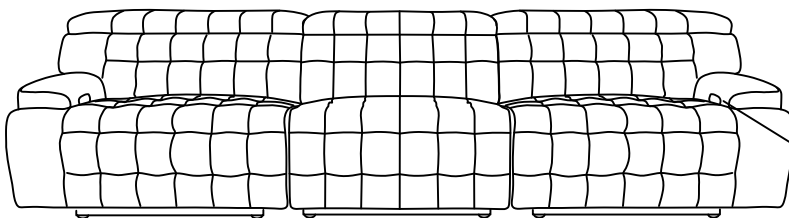

Headrest up	
Appuie-tête relevé	
Levantat eposacabezas	
Headrest down	close
Appuie-tête baissé	Ferme
Reclina reposacabezas	Cerca
All close	Recline
Tout est proche	Incliner
Todo cerca	Reclina
	USB-A
	USB-C

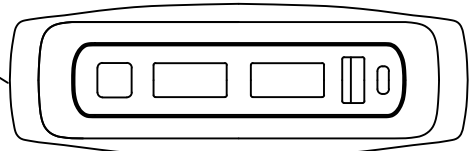

U92708

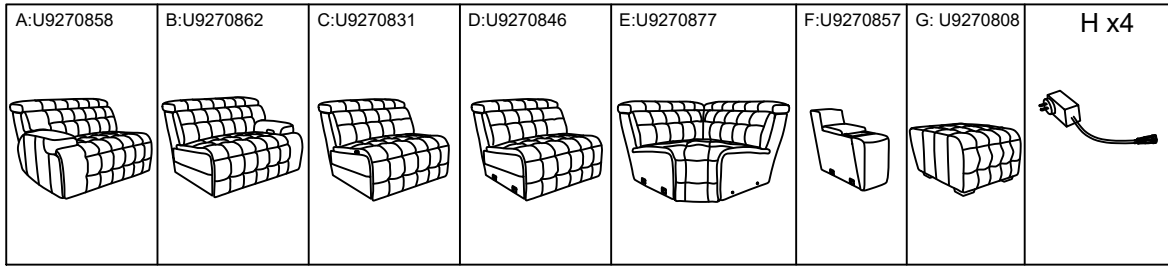

1 Loveseat combinations :A+B

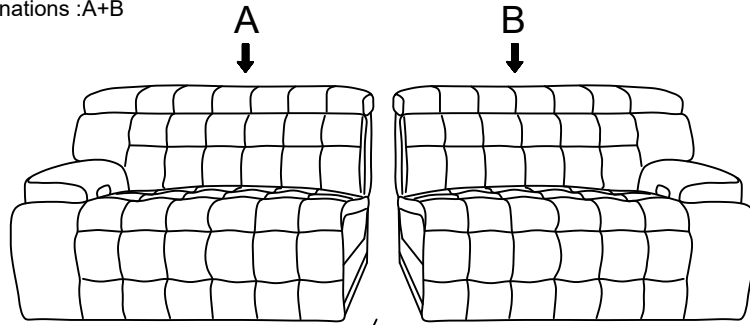

2

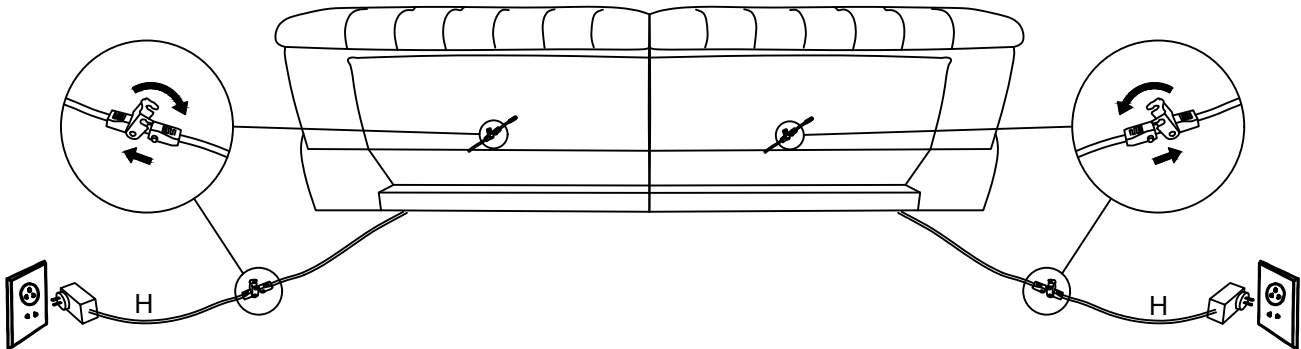
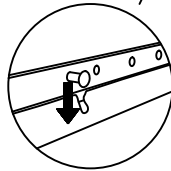

3

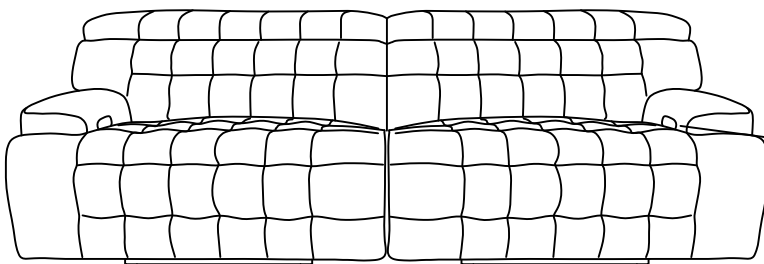

Headrest up	
Appuie-tête relevé	
Levantat eposacabezas	
Headrest down	close
Appuie-tête baissé	Ferme
Reclina reposacabezas	Cerca
All close	Recline
Tout est proche	Incliner
Todo cerca	Reclina
	USB-A
	USB-C

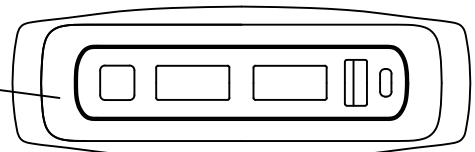

U92708

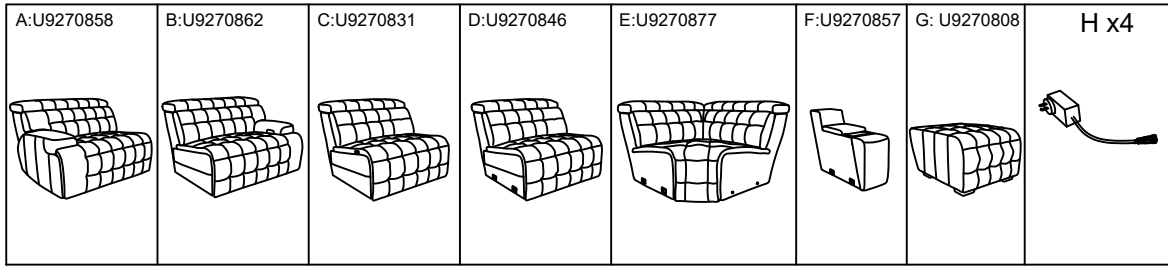

1 Loveseat with console combinations: A+F+B

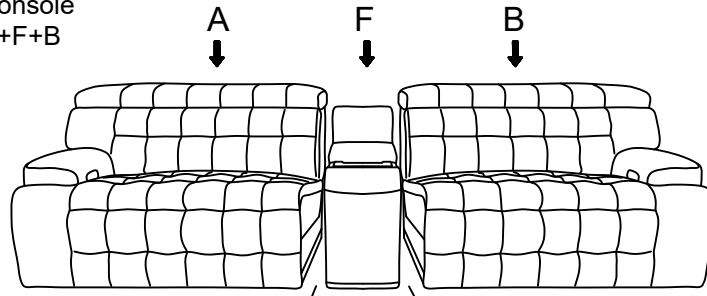

2

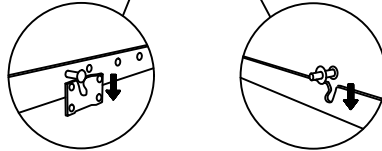

3

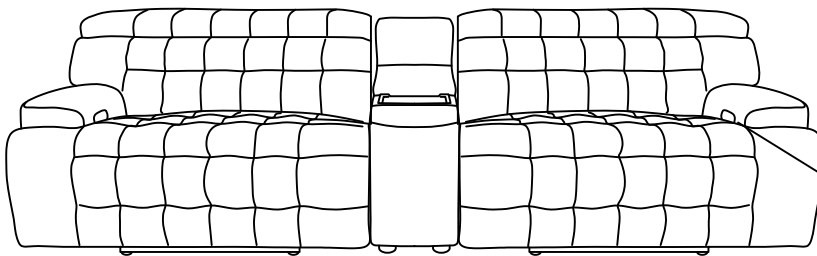
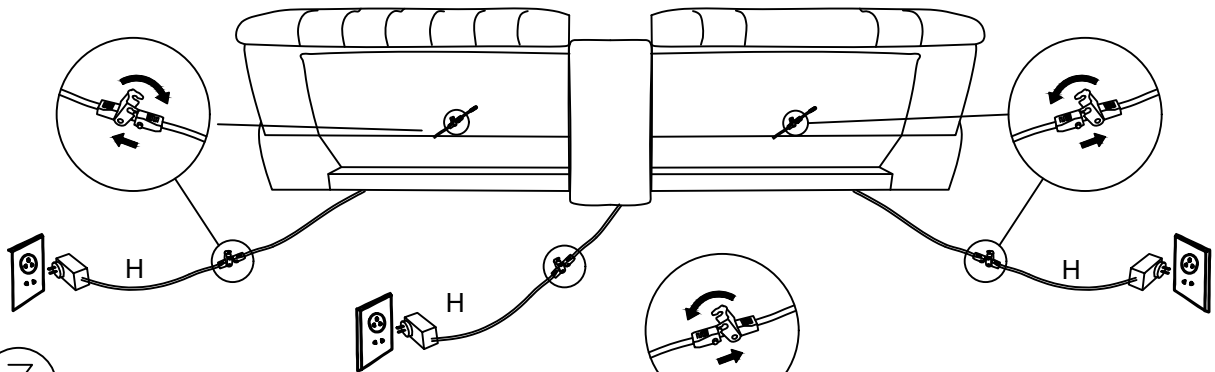

Headrest up	
Appuie-tête relevé	
Levantat eposacabezas	
Headrest down	close
Appuie-tête baissé	Ferme
Reclina reposacabezas	Cerca
All close	Recline
Tout est proche	Incliner
Todo cerca	Reclina

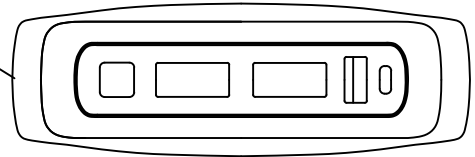

U92708

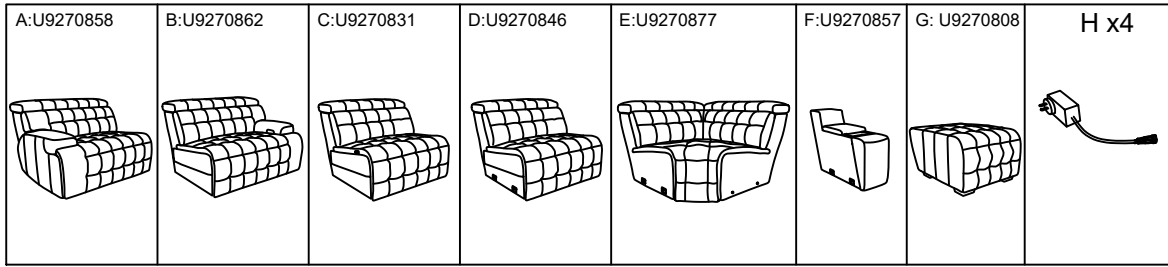

1 Sectional combinations: A+F+C*N pieces+E+B

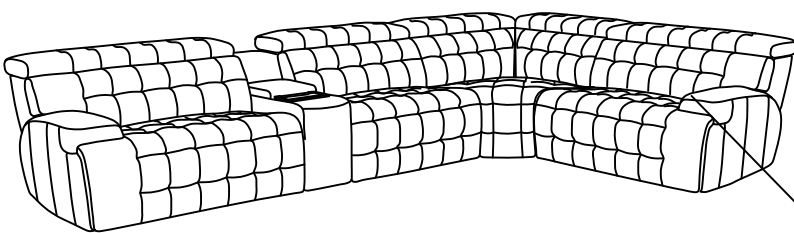
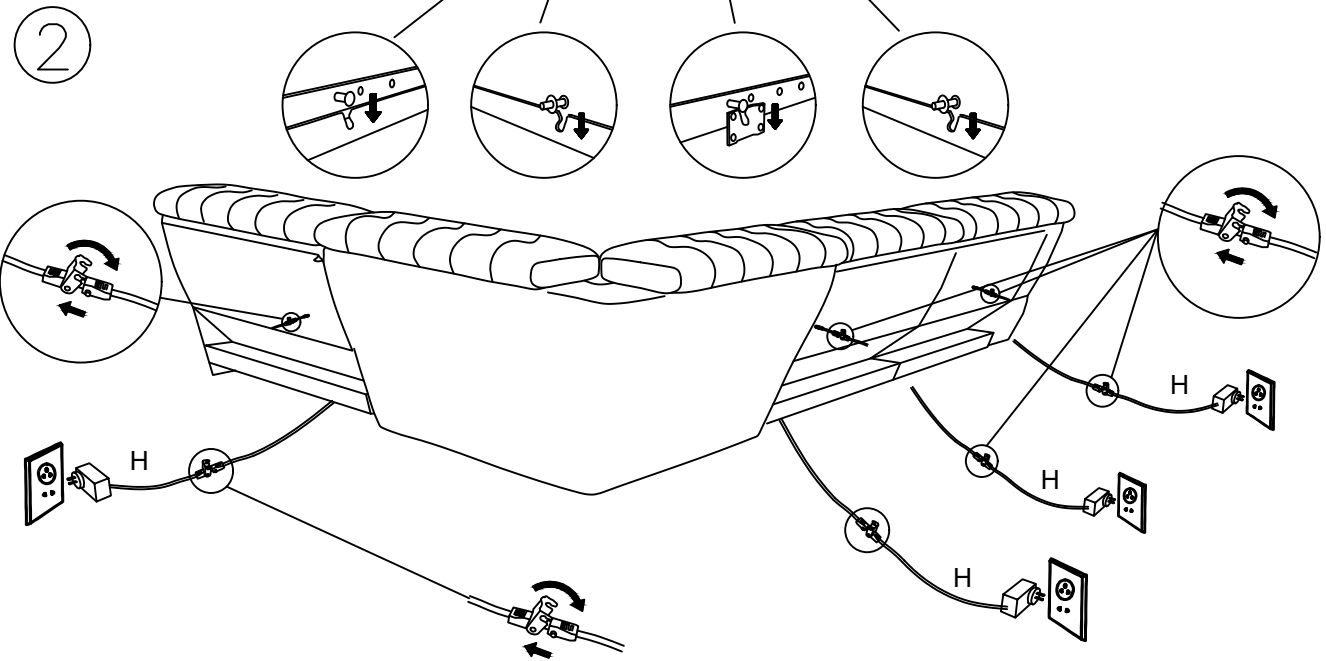
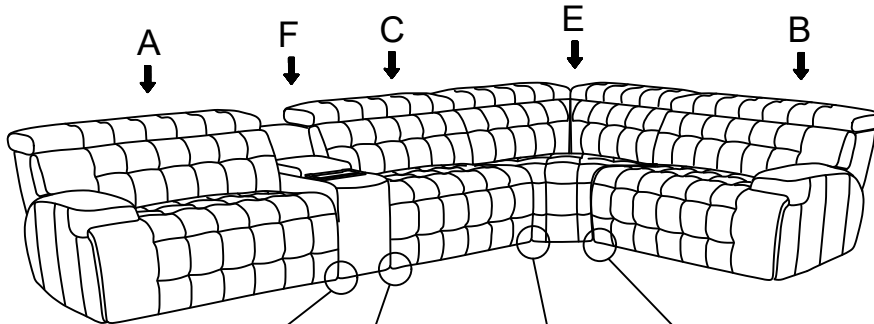

Headrest up	close
Appui-tête relevé	Ferme
Levantat eposacabezas	Cerca
Headrest down	Recline
Appui-tête baissé	Incliner
Reclina reposacabezas	Reclina
All close	USB-A
Tout est proche	USB-C
Todo cerca	

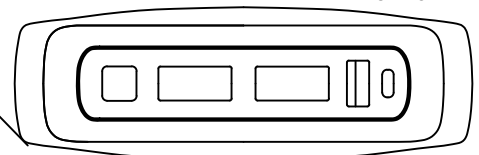

Include but not limit to below, please add or remove sections to accommodate your living room.
 Incluez, sans s'y limiter, ci-dessous, veuillez ajouter ou supprimer des sections pour accueillir votre salon.
 Incluya, entre otros, lo siguiente; agregue o elimine secciones para acomodar su sala de estar.

U92708

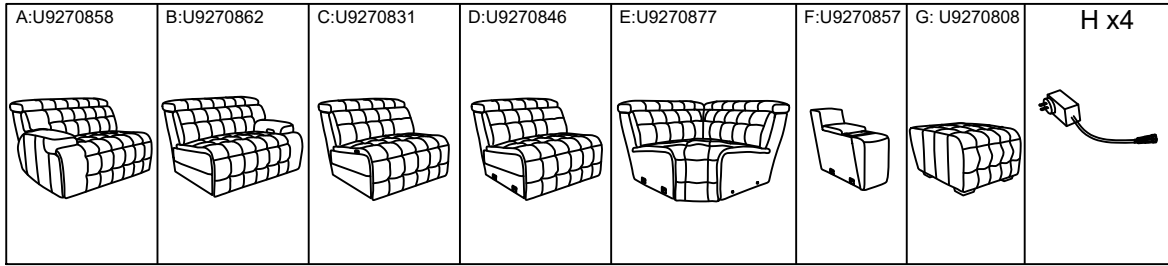

Sectional combinations: A+C*N pieces+E+D*N pieces+F+B+G

1

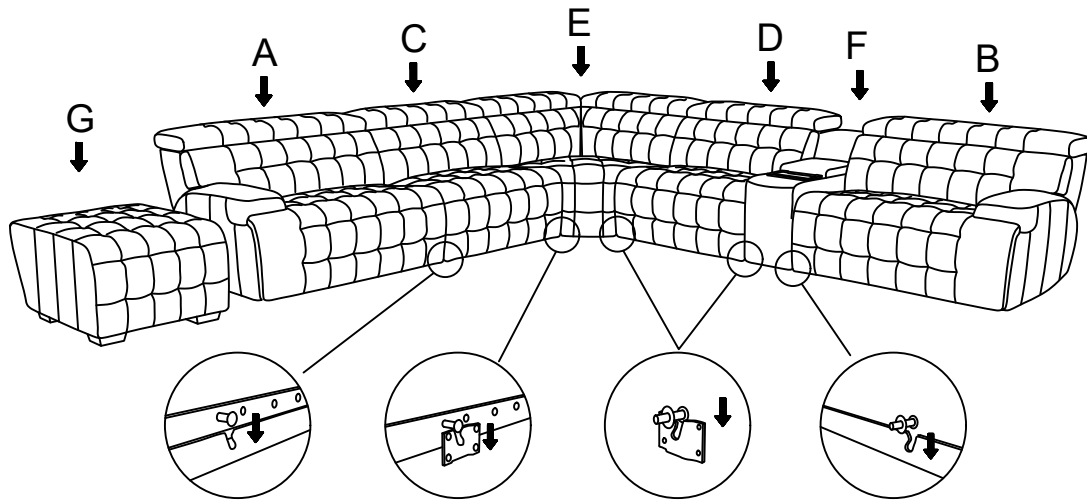

2

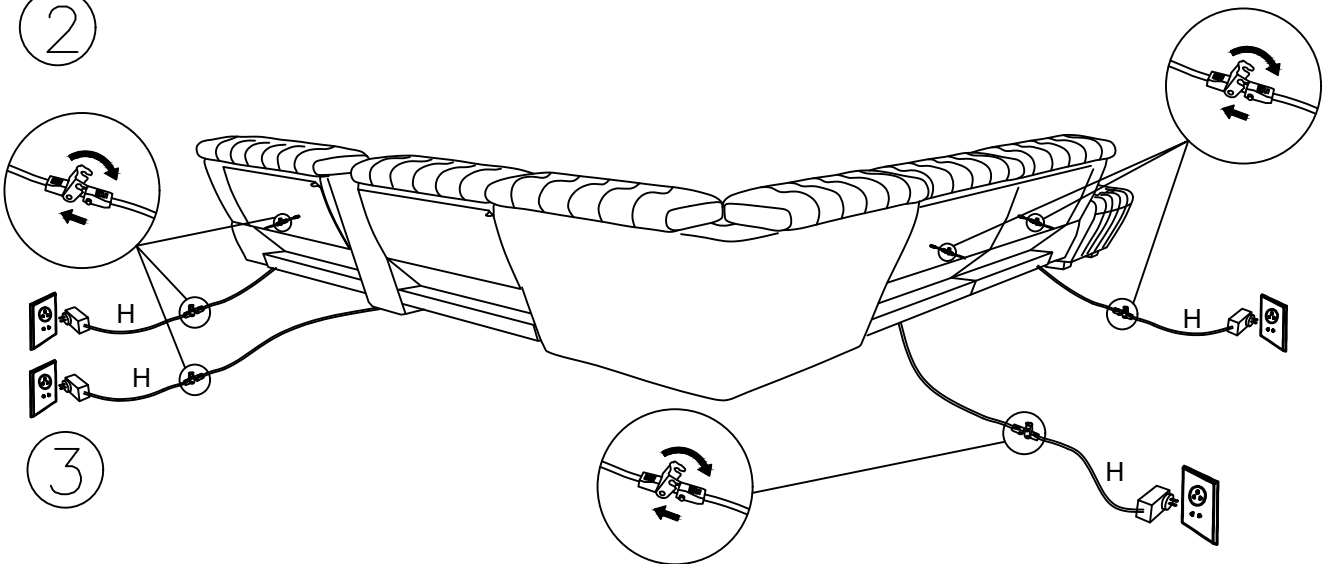

3

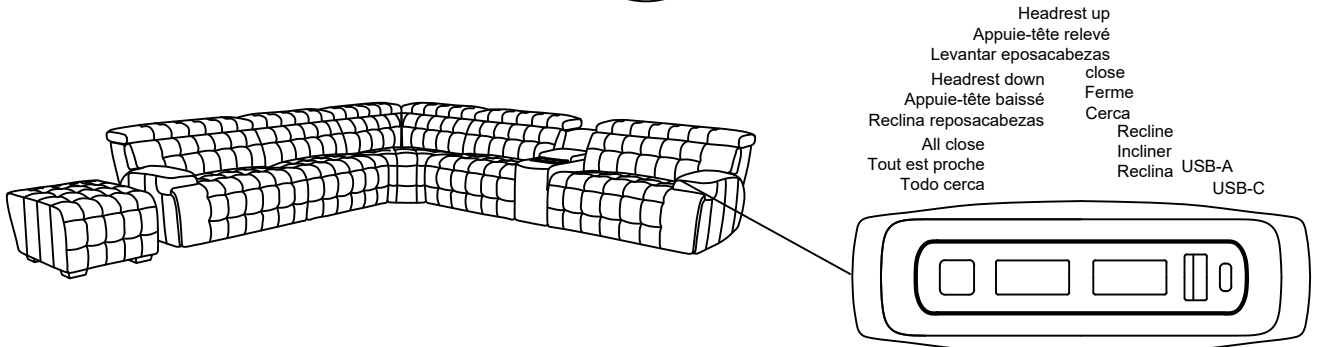

Include but not limit to below, please add or remove sections to accommodate your living room.
 Incluez, sans s'y limiter, ci-dessous, veuillez ajouter ou supprimer des sections pour accueillir votre salon.
 Incluye, entre otros, lo siguiente; agregue o elimine secciones para acomodar su sala de estar.

U92708

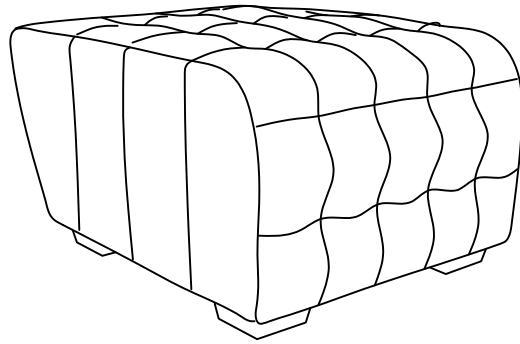

- The ottoman can be assembled with most of items in this style
- Le pouf peut être assemblé avec la plupart des articles de ce style
- La otomana se puede montar con la mayoría de los artículos de este estilo

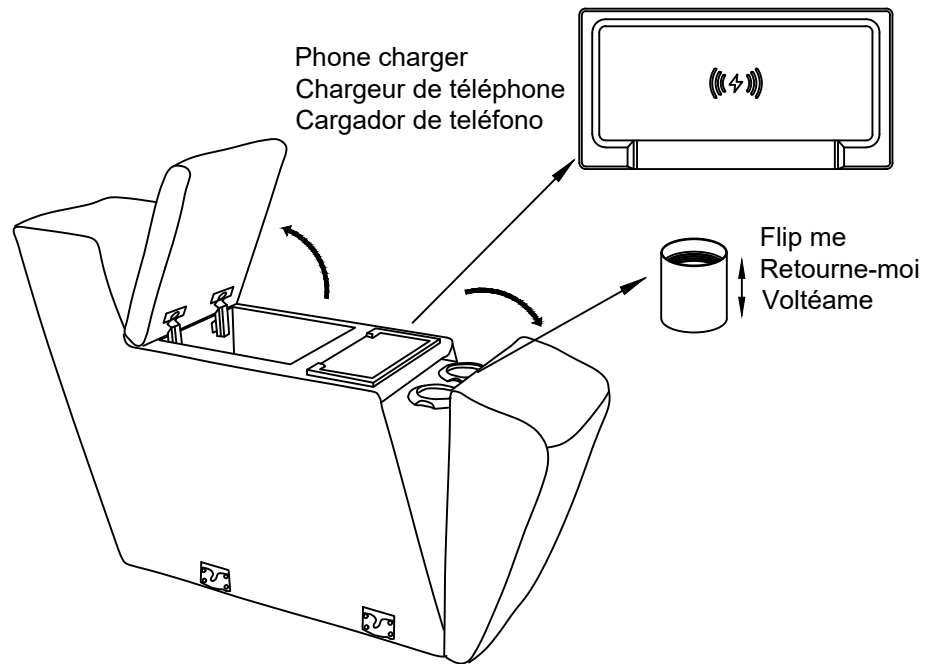

Specifications

Material/ Matériau/ Material:	ABS
Color /Couleur/ Color:	Black
Input/ Entrée/ Entrada:	DC 29V 2A
Output power of wireless charging: Puissance de sortie de la recharge sans fil: Potencia de salida de la carga inalámbrica:	15W
Cords/ Cordons/ Cordones:	straight cord/ cordon droit/ cable rect2*22AWG*1500mm

Electrical Diagram/ Schéma électrique/ Diagrama eléctrico:

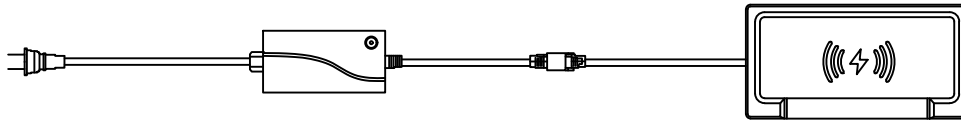

Common Problems

Problem 1: Can't charge.

Solution: Please follow these steps to troubleshoot:

1. Check if the power LED of SMPS is ON or OFF after power is connected.
 - 1.1 Power LED is ON, then it is normal;
 - 1.2 Power LED is OFF, please check the power connection. If the power connection is normal but Power LED is

still off, please change another power socket or SMPS and retry.

2. Check if the phone is inside the wireless charging area (central area of the panel).
3. Check if phone case is too thick, suggest taking off phone case before charging.
4. Check if there is any metal objects between phone and wireless charging panel, such as coin.

Problèmes courants

Problème 1 : Impossible de charger l'appareil.

Solution : Veuillez suivre les étapes suivantes pour résoudre le problème :

1. Vérifier si le voyant d'alimentation du SMPS est allumé ou éteint après la mise sous tension.
 - 1.1 Le voyant d'alimentation est allumé, c'est normal ;
 - 1.2 Le voyant d'alimentation est éteint, veuillez vérifier la connexion électrique. Si la connexion est normale mais que le voyant d'alimentation est toujours éteint, changez de prise de courant ou de SMPS et réessayez.
2. Vérifiez que le téléphone se trouve dans la zone de chargement sans fil (zone centrale du panneau).
3. Vérifier si l'étui du téléphone est trop épais, suggérer d'enlever l'étui du téléphone avant de le charger.
4. Vérifiez s'il y a des objets métalliques entre le téléphone et le panneau de chargement sans fil, comme une pièce de monnaie.

Problemas comunes

Problema 1: No se puede cargar.

Solución: Siga estos pasos para solucionar el problema:

1. Compruebe si el LED de alimentación de la SMPS está encendido o apagado después de conectar la alimentación.
 - 1.1 El LED de encendido está encendido, entonces es normal;
 - 1.2 El LED de encendido está apagado, compruebe la conexión de alimentación. Si la conexión es normal pero el LED de encendido sigue apagado, cambie de toma de corriente o de SMPS y vuelva a intentarlo.
2. Compruebe si el teléfono está dentro de la zona de carga inalámbrica (zona central del panel).
3. Compruebe si la carcasa del teléfono es demasiado gruesa, sugiero quitar la carcasa del teléfono antes de cargar.
4. Compruebe si hay algún objeto metálico entre el teléfono y el panel de carga inalámbrica, como una moneda.

Notice

1. Please don't put metal objects on the surface of wireless charger, avoid malfunction or heating of product.
2. Please don't expose product to high temperatures or heat generating equipment.
3. Please don't squeeze or puncture the product, avoid malfunction or damage of the product.

Avis

1. Ne placez pas d'objets métalliques sur la surface du chargeur sans fil, afin d'éviter tout dysfonctionnement ou échauffement du produit.
2. N'exposez pas le produit à des températures élevées ou à des appareils générateurs de chaleur.
3. Veuillez ne pas presser ou percer le produit, afin d'éviter tout dysfonctionnement ou endommagement du produit.

Aviso

1. Por favor, no coloque objetos metálicos en la superficie del cargador inalámbrico, evitar el mal funcionamiento o el calentamiento del producto.
2. No exponga el producto a altas temperaturas ni a equipos que generen calor.
3. No apriete ni perfore el producto para evitar que funcione mal o se dañe.

Maintenance

1. Non-waterproof product is not allowed to be placed at wet area, and all products are not allowed to be washed with water, please only wipe with alcohol.
2. Plastic enclosure with plenty of electric components, please move gently and install correctly.
3. Please follow safe operation guide, do not overload the product, avoid any dangerous situation.
4. Applicable temperature: Use at normal temperature.
5. Relative humidity: Lower than 80%.

Maintenance

1. Les produits non étanches ne doivent pas être placés dans des zones humides et tous les produits ne doivent pas être lavés à l'eau, mais uniquement à l'alcool.
2. Boîtier en plastique contenant de nombreux composants électriques, à manipuler avec précaution et à installer correctement.
3. Veuillez suivre le guide d'utilisation en toute sécurité, ne pas surcharger le produit, afin d'éviter toute situation dangereuse.
4. Température d'utilisation : Utilisation à température normale.
5. Humidité relative : Inférieure à 80%.

Mantenimiento

1. Los productos no resistentes al agua no pueden colocarse en zonas húmedas, y todos los productos no pueden lavarse con agua; límpielos sólo con alcohol.
2. Caja de plástico con muchos componentes eléctricos, por favor mueva con cuidado e instale correctamente.
3. Por favor, siga la guía de operación segura, no sobrecargue el producto, evite cualquier situación peligrosa.
4. Temperatura aplicable: Uso a temperatura normal.
5. Humedad relativa: Inferior al 80%.